

UWAGA!
W dniu zakupu mebli należy sprawdzić (najlepiej w sklepie) stan zakupionych mebli tzn.:

1. Czy ławer jest zgodny z zamówieniem
2. Czy elementy nie są uszkodzone i czy ich ilość wraz z akcesoriami jest zgodna z ponizszym wykazem

NIE UWZGLĘDNIĄ SIĘ ŻĄDANIE REKLAMACYJNYCH OBEJMUJĄCYCH:

1. Uszkodzenie powstałe w wyniku niewłaściwego przewożenia bądź przeniesienia mebli oraz złego montażu, jak również: wgniecia po sprzączeniu za zdarzeń losowych i brzych okoliczności.
2. Uszkodzenie powstałe w wyniku niewłaściwego użytkowania, przechowywania i konserwacji, jak również: po stwierdzeniu naruenu przez osobę nieupoważnioną.
3. Wady i uszkodzenia w następnym okresie obrótowa osną wyrobu.

ZASADY UŻYTKOWANIA MEBLI:

1. Meble powinny być użytkowane zgodnie z ich konstrukcją i przeznaczeniem.
2. Meble powinny być przechowywane i używane w odpowiednich warunkach tj. nie należy dopuszczać do nadmiernego przegrzewania (prześwietlenia), unikać wilgoci (zamoczenia, przemazania).
3. Meble powinny być używane w pomieszczeniach suchych i zabezpieczonych przed szkodliwymi wpływami atmosferycznymi oraz bezpośrednim działaniem promieni słonecznych.
4. Mebli nie należy ustawiać w odległości mniejszej jak 1 metr od czynnych grzejników.

Do montażu potrzebne są :

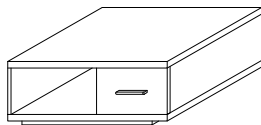
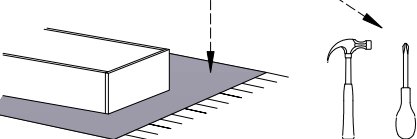

Montaż stópki w dnie bryty.

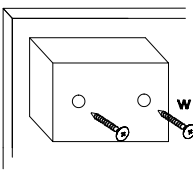

Wykaz	Wymiar (mm)	Ilość
A	780x780x18	2
B	250x776x18	3
C	250x361x18	2
D	357x244x18	2
E	336x180x18	2
F	330x180x18	4
G	576x118x18	2
H	540x118x18	2
J	353x334x4	2

a	b	c	d	e	f	g	o	p	s	t
x4	x2	x20	x12	x16			x8			
x20	x1		x36	x20		x2	x2			
J	k	l	m	n	h	i	x	r	w	z

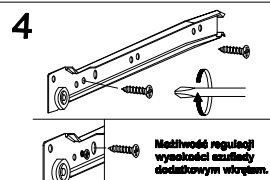
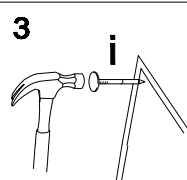
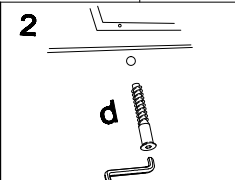
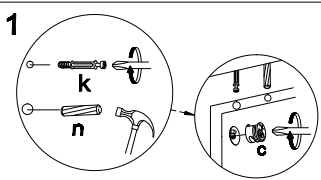
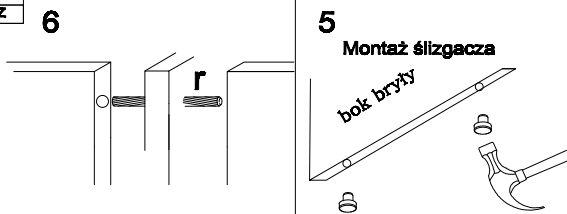
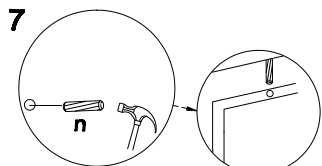

Montaż szuflad górnych i środkowych

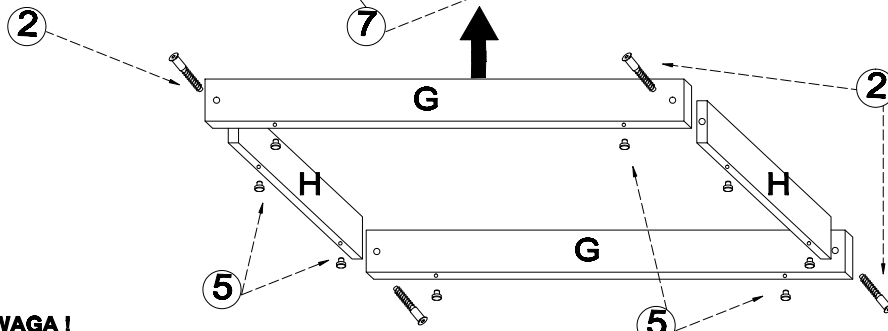
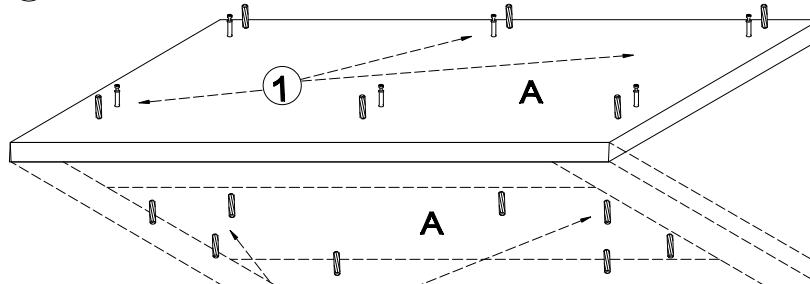
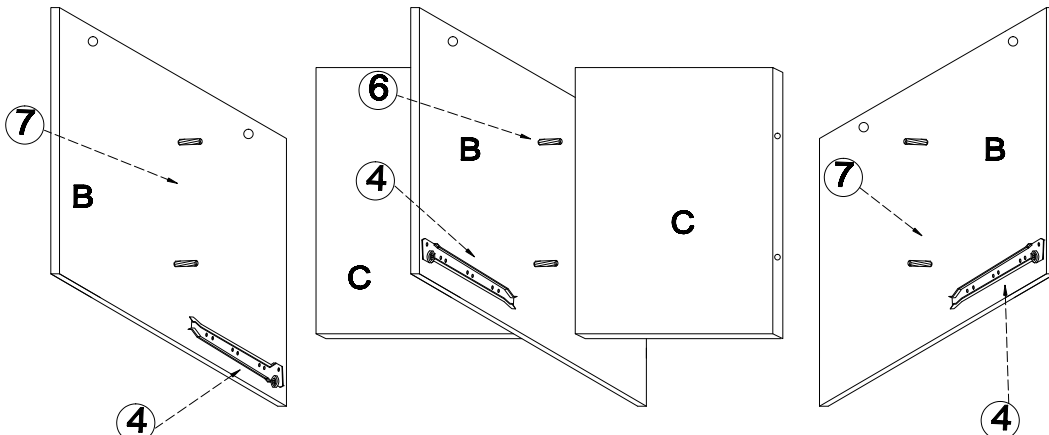
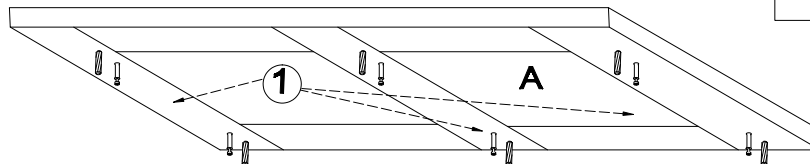
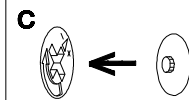
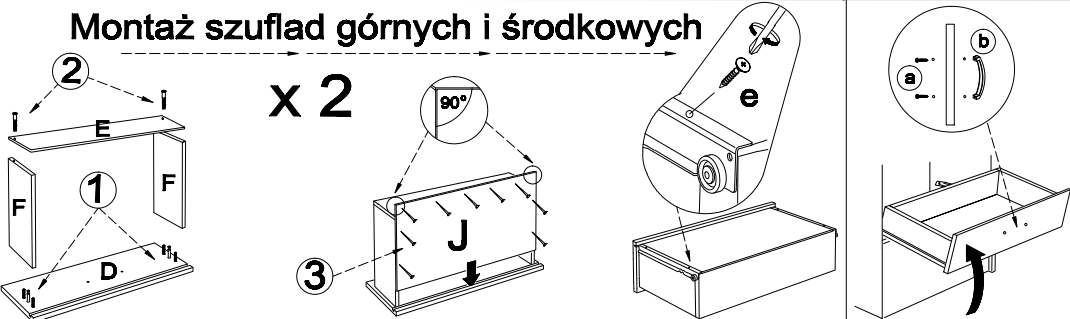

UWAGA!
KROK 1: montujemy akcesoria tzn. nabijamy kołki drewniane, wkręcamy mimosrody itd. do poszczególnych elementów, po kroku 2 przykręcamy prowadnice dolne.
KROK 2: łączymy G, H. Następnie łączymy elementy C, B środkowy dodajemy kolejno B lewy, B prawy, A oraz G,H
KROK 3: przybijamy plecy HDF (L) i szuflady