

Adam meble

INSTRUKCJA MONTAŻU
ASSEMBLY INSTRUCTION

Do montażu potrzebne są:

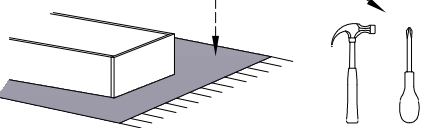

LA- W1350

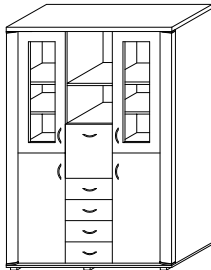

UWAGA !

W dniu zakupu mebli należy sprawdzić (najlepiej w sklepie) stan zakupionych mebli tzn.:

1. Czy towar jest zgodny z zamówieniem
2. Czy elementy nie są uszkodzone i czy ich ilość wraz z akcesoriami jest zgodna z poniższym wykazem

NIE UWZGLĘDNIĄ SIĘ ZGŁOŚZEŃ REKLAMACYJNYCH OBEJMUJĄCYCH:

1. Uszkodzenia powstałe w wyniku niewłaściwego przewozu bądź przenoszenia mebli oraz złego montażu, jak również wynikiłe po sprzedaży ze zdarzeń losowych i innych okoliczności.
2. Uszkodzenia powstałe w wyniku niewłaściwego użytkowania, przechowywania i konserwacji, jak również po stwierdzeniu napraw przez osobę nieupoważnioną.
3. Wady i uszkodzenia w następstwie których obniżono cenę wyrobu.

ZASADY UŻYTKOWANIA MEBLI:

1. Meble powinny być użytkowane zgodnie z ich konstrukcją i przeznaczeniem.
2. Meble powinny być przechowywane i używane w odpowiednich warunkach tj. nie należy dopuszczać do nadmiernego przegrzewania (przesuszenia), uniknąć wilgoci (zamoczenia, przemarzania).
3. Meble powinny być używane w pomieszczeniach suchych i zabezpieczonych przed szkodliwym wpływem atmosferycznym oraz bezpośrednim działaniem promieni słonecznych.
4. Mebli nie należy ustawiać w odległości mniejszej jak 1 metr od czynnych grzejników.

Montaż stopki w dnie bryty.

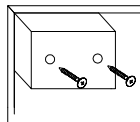

Łączenie zawiasów.

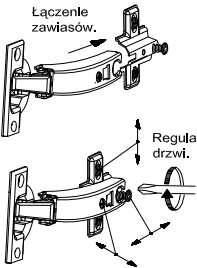

Regulacja drzwi.

Wykaz	Wymiar (mm)	Ilość
A	1350x400x22	1
B	1350x400x18	1
C	1821x364x18	2
D	425x356x18	2
E	1821x356x18	2
F	423x350x18	9
G	906x379x18	2
H	906x379x18	2
J	439x164x18	4
K	400x120x18	4
L	330x120x18	8
M	425x354x18	2
N	439x426x18	1
O	1844x443x4	1
P	1844x445,5x4	2
R	398x353x4	4

Mocowanie szyby.

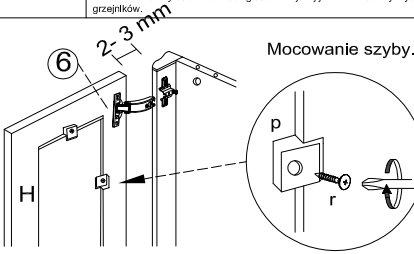

a	b	c	d	e	f	g	o	p	s	t
x 18	x 9	x 40	x 16	x 56	x 10	x 20		x 16	x 6	
x 36	x 40	x 1	x 2	x 48	x 8	x 80	x 4	x 22	x 12	x 1
j	k	l	m	n	h	i		r	w	z

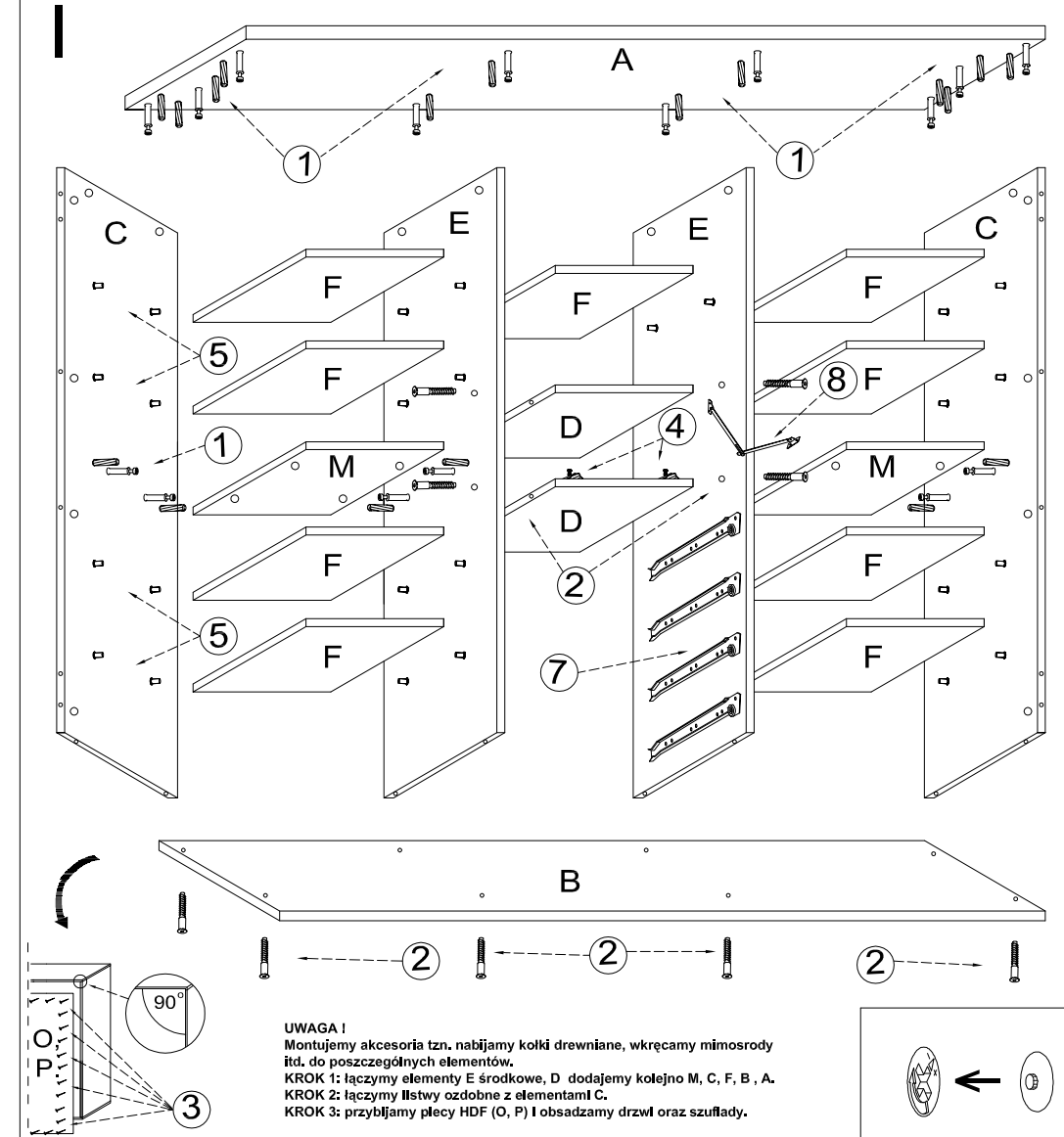
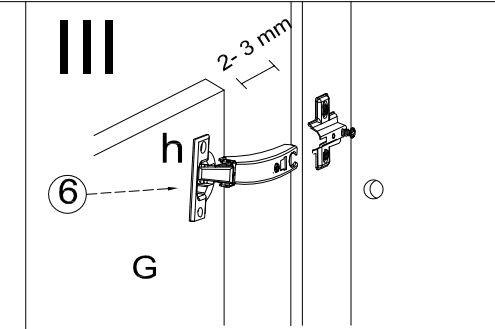
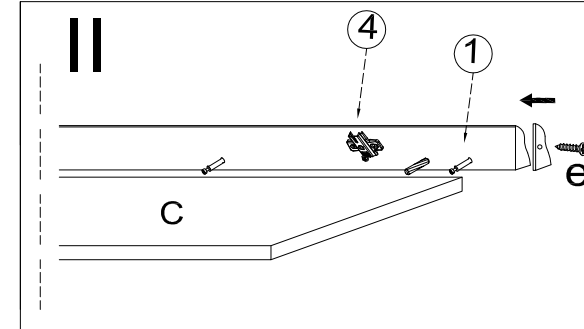
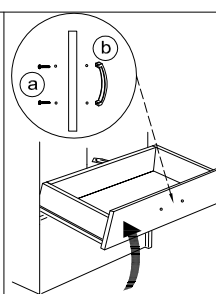
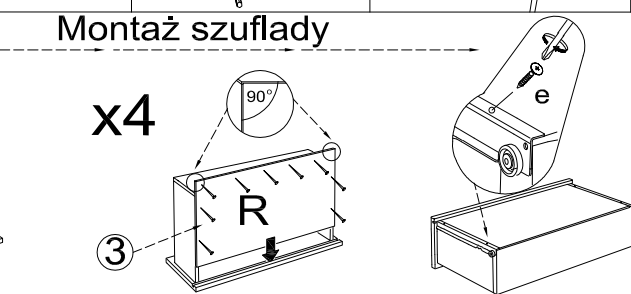
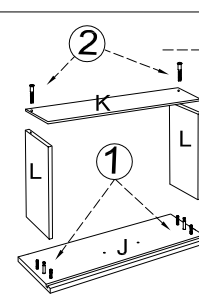
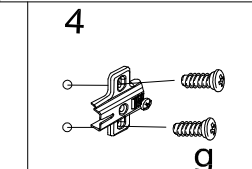
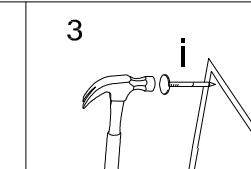
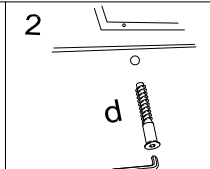
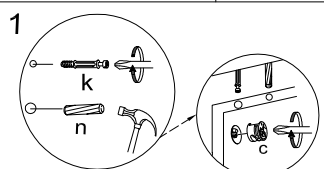
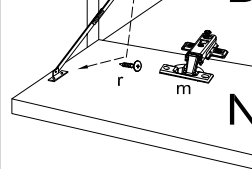
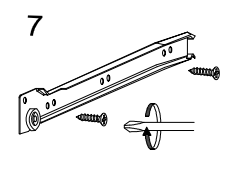
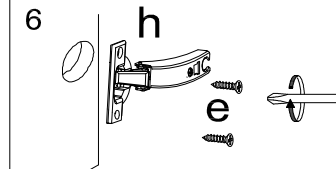
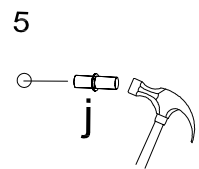

UWAGA !
Montujemy akcesoria tzn. nabijamy kolki drewniane, wkręcamy mimosrody itd. do poszczególnych elementów.
KROK 1: łączymy elementy E środkowe, D dodajemy kolejno M, C, F, B, A.
KROK 2: łączymy listwy ozdobne z elementami C.
KROK 3: przybliżamy plecy HDF (O, P) i obsadzamy drzwi oraz szuflady.