

Adam meble

INSTRUKCJA MONTAŻU ASSEMBLY INSTRUCTION

NA- K8

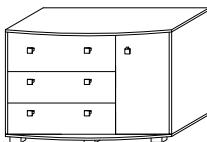

Do montażu potrzebne są :



ZASADY UŻYTKOWANIA MEBLI:

1. Meble powinny być użytkowane zgodnie z ich konstrukcją i przeznaczeniem.
2. Meble powinny być przechowywane i używane w odpowiednich warunkach tj. nie należy dopuszczać do nadmiernej przegrzewania (przesuszenia), uniknąć wagi (zamoczenia, przemrażania).
3. Meble powinny być używane w pomieszczeniach suchych i zabezpieczonych przed szkodliwymi wpływami atmosferycznymi oraz bezpośrednim działaniem promieni słonecznych.
4. Mebli nie należy ustawiać w odległości mniejszej jak 1 metr od czynnych grzejników.

NIE UWZGLĘDNI SIĘ ZGŁOSZEŃ REKLAMACYJNYCH OBEJMUJĄCYCH:

1. Uszkodzenia powstałe w wyniku niewłaściwego przewozu bądź przeniesienia mebli oraz złego montażu, jak również wyniki po sprzedaży ze zdarzeń losowych i innych okoliczności.
2. Uszkodzenia powstałe w wyniku niewłaściwego użytkowania, przechowywania i konserwacji, jak również po stwierdzeniu napraw przez osobę nieupoważnioną.
3. Wady i uszkodzenia w następstwie których obniżono cenę wyrobu.

UWAGA !

- W dniu zakupu mebli należy sprawdzić (najlepiej w sklepie) stan zakupionych mebli tzn.:
1. Czy towar jest zgodny z zamówieniem
 2. Czy elementy nie są uszkodzone i czy ich ilość wraz z akcesoriami jest zgodna z poniższym wykazem

Łączenie zawiasów.

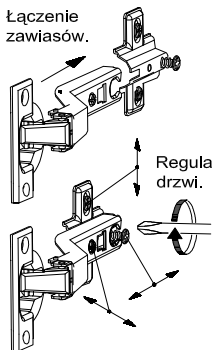

Regulacja drzwi.

Montaż stópki w dnie bryty.

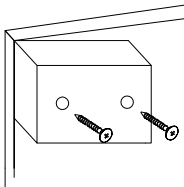

Wykaz	Wymiar (mm)	Ilość
A	740x375	2
B	1200x430	2
C	373x351	1
D	740x351	1
E	734x379	1
F	778x242	3
G	748x100	3
H	330x100	6
J	773x60	1
K	763x396,5	2
L	763x393	1
M	353x746	3

Łączenie HDF, przy ewentualnym podziale.

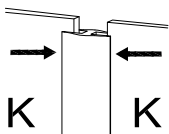

Montaż szuflady

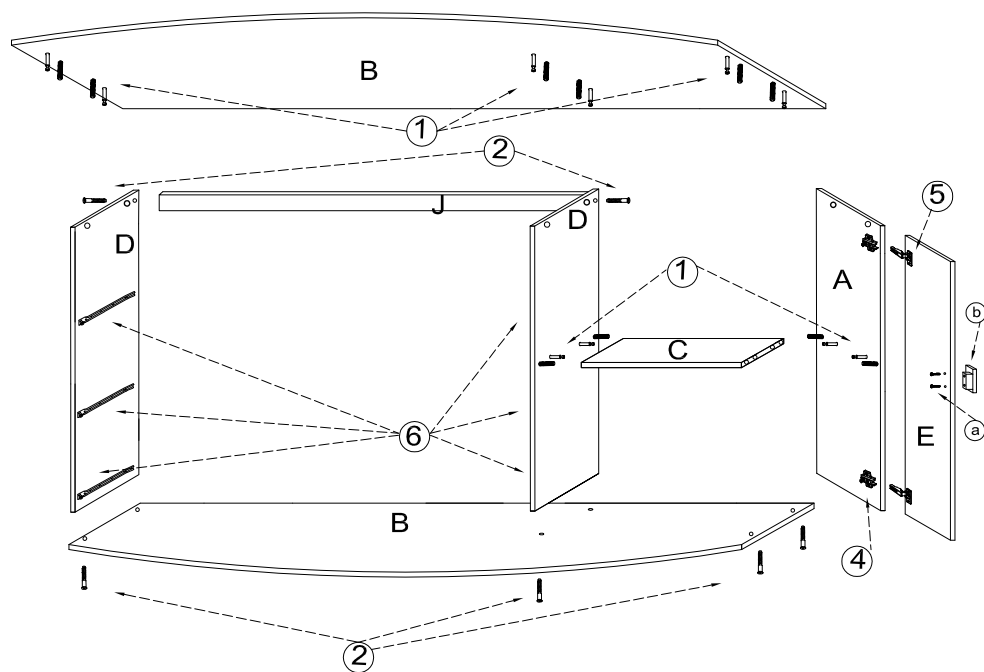
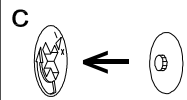
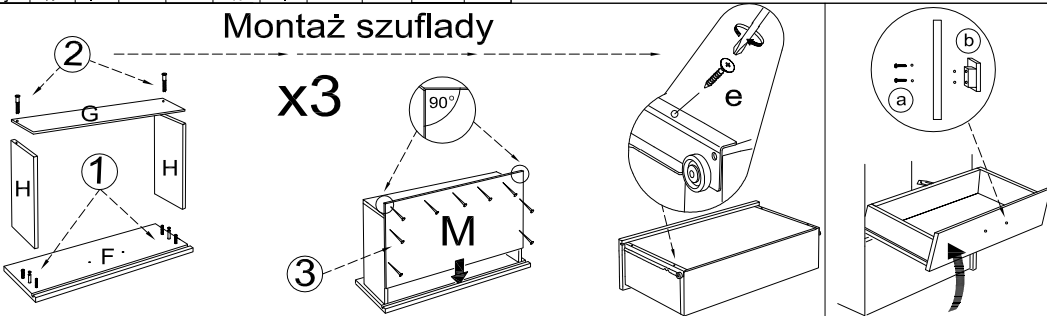

UWAGA !

- KROK 1:** montujemy akcesoria tzn. nabijamy kołki drewniane, wkręcamy mimosrody itd. do poszczególnych elementów.
- KROK 2:** łączymy elementy D,J,C dodajemy kolejno A,B.
- KROK 3:** przybijamy plecy HDF (L,K) i obsadzamy drzwi oraz szuflady

