

Do montażu potrzebne są:



### ZASADY UŻYTKOWANIA MEBLI:

1. Meble powinny być użytkowane zgodnie z ich konstrukcją i przeznaczeniem.
2. Meble powinny być przechowywane i używane w odpowiednich warunkach tj. nie należy dopuszczać do nadmiernego przegrzewania (przesuszenia), unikać wilgoci (zamoczenia, przemarzania).
3. Meble powinny być używane w pomieszczeniach suchych i zabezpieczonych przed szkodliwymi wpływami atmosferycznymi oraz bezpośrednim działaniem promieni słonecznych.
4. Mebli nie należy ustawiać w odległości mniejszej jak 1 metr od czynnych grzejników.

### NIE UWZGLĘDNIĄ SIĘ ZGŁOSZEŃ REKLAMACYJNYCH OBEJMUJĄCYCH:

1. Uszkodzenia powstałe w wyniku niewłaściwego przewożenia bądź przeniesienia mebli oraz złego montażu, jak również wynikiem po sprzeczności z zdarzeń losowych i innych okoliczności.
2. Uszkodzenia powstałe w wyniku niewłaściwego użytkowania, przechowywania i konserwacji, jak również po stwierdzeniu napraw przez osobę nieupoważnioną.
3. Wady i uszkodzenia w następstwie których obniżono cenę wyrobu.

### UWAGA !

- W dniu zakupu mebli należy sprawdzić (najlepiej w sklepie) stan zakupionych mebli tzn.:
1. Czy towar jest zgodny z zamówieniem
  2. Czy elementy nie są uszkodzone i czy ich ilość wraz z akcesoriami jest zgodna z poniższym wykazem

### Mocowanie szyby.

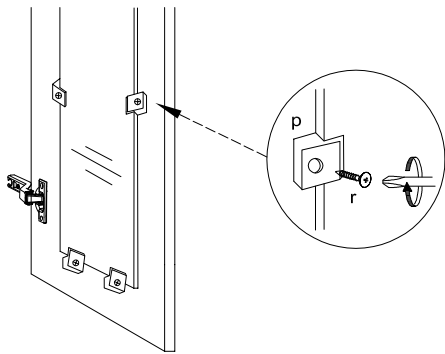

Wykaz	Wymiar (mm)	Ilość
A	1459x345	2
B	1080x400	2
C	513x321	2
D	1459x321	1
E	511x316	4
F	518x180	2
G	488x100	2
H	280x100	4
J	765x518	2
K	500x518	2
N	303x486	2
P	1482x533	2

### Łączenie zawiasów.

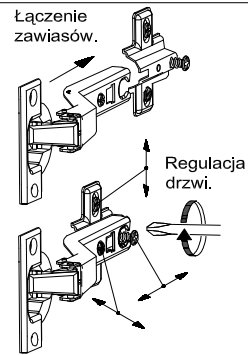

### Montaż stópki w dnie bryły.

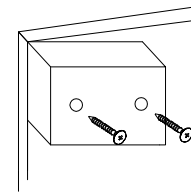

### Montaż szuflady

x2

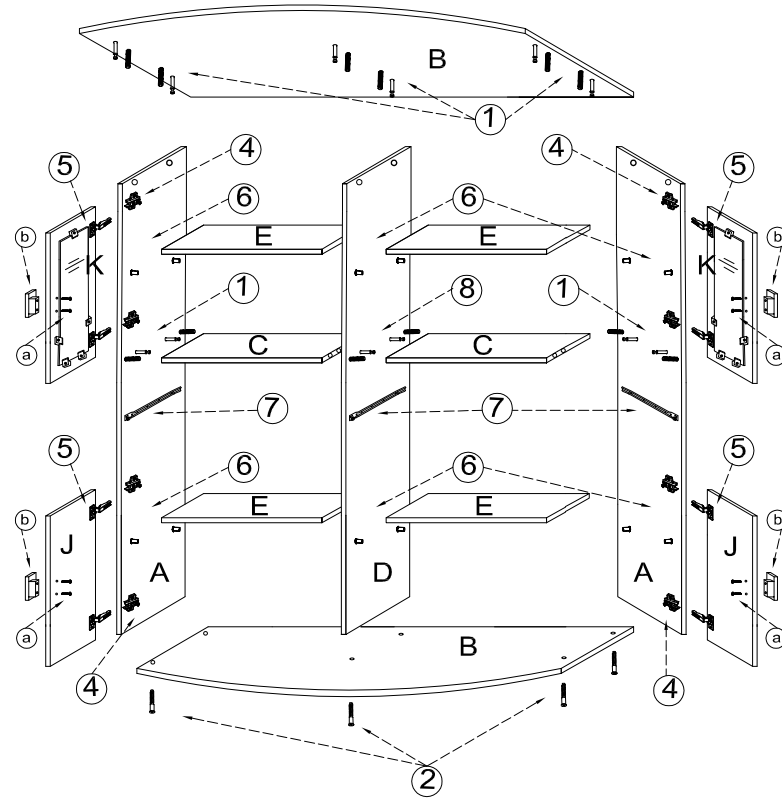
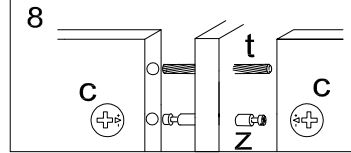
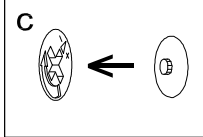
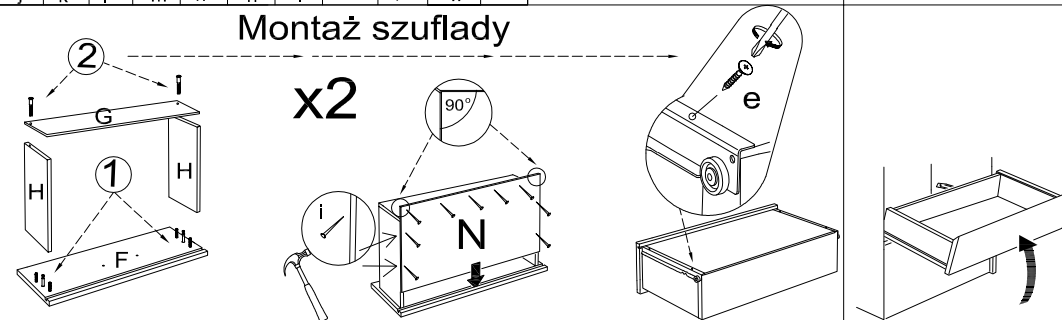

### UWAGA !

- KROK 1:** montujemy akcesoria tzn. nabijamy kołki drewniane, wkręcamy mimosrody itd. do poszczególnych elementów.  
**KROK 2:** obsadzamy zawiasy (f,h) w elementy A oraz (m,t) w element D.  
**KROK 3:** łączymy elementy D, C dodajemy kolejno A, B, E.  
**KROK 4:** przybijamy plecy HDF (P) i obsadzamy drzwi oraz szuflady.

